



eFOLDi®



# eFOLDi Gebruikers-handleiding

Model: Lite

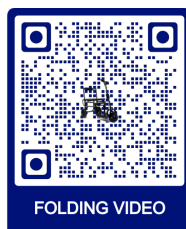

SunTech UK Ltd

**Gekocht van:**

---

---

---

**Aankoopdatum:**

---

**Serienummer:**

---

**Locatie van serienummer**

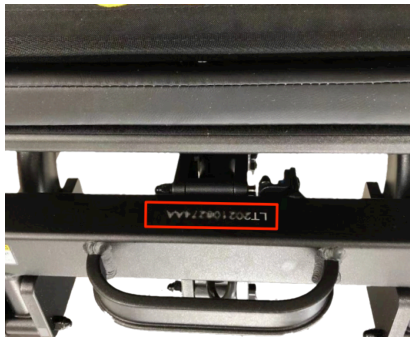

---

# Inhoud

<b>1</b>	<b>Welkom</b>	<b>2</b>
<b>2</b>	<b>Voorwaarden, bepalingen en vrijwaringsclausules</b>	<b>3</b>
<b>3</b>	<b>Produktoverzicht</b>	<b>6</b>
<b>4</b>	<b>Componenten</b>	<b>7</b>
<b>5</b>	<b>Veiligheidsrichtlijnen</b>	<b>8</b>
<b>6</b>	<b>Vouwinstructies</b>	<b>14</b>
<b>7</b>	<b>Rijden met de scooter</b>	<b>19</b>
<b>8</b>	<b>Batterijinformatie en opladen</b>	<b>22</b>
<b>9</b>	<b>Controles en onderhoud</b>	<b>25</b>
<b>10</b>	<b>Technische specificaties/EMC-verklaring</b>	<b>26</b>
<b>11</b>	<b>Appendix</b>	<b>32</b>

## Welkom

Dank u om te kiezen voor een eFOLDi-product als oplossing voor uw mobiliteit.

Ik ben Sumi Wang, de stichter van SunTech UK, en ik heet u van harte welkom als lid van de familie van eFOLDi-gebruikers.

SunTech UK produceert een breed gamma aan ondersteunende producten en technische hulpmiddelen om u te helpen alles uit uw leven te halen. Onze missie is om onze klanten vrijheid, vriendschap en plezier te bieden met ons gamma van gebruiksvriendelijke, handige en toonaangevende mobiliteitsoplossingen.

Uw eFOLDi is vervaardigd volgens de hoogste standaarden en de kwaliteit wordt gecontroleerd door onze eigen pre-sales technici vóór levering, om u zo te voorzien van een product dat u nog vele jaren veel plezier en vrijheid zal geven, met een betrouwbare service.

Neem de nodige tijd om de gebruikershandleiding en de meegeleverde documenten door te nemen voordat u uw eFOLDi voor de eerste keer gebruikt. Dit zal u helpen om uw nieuw(e) eFOLDi-product(en) beter te leren kennen product en er een maximaal gevoel van plezier en veiligheid uit te halen. Met een beetje oefening zult u snel vertrouwd raken met de functies en eigenschappen van uw eFOLDi.

SunTech UK is trots op zijn hoogwaardige producten en klantenondersteuning, dus vergeet niet om uw product(en) te registreren op: <https://efoldi.com/register-warranty>.

Dit zal ons helpen om u bij te staan bij eventuele problemen die u in de toekomst zou kunnen ondervinden. Ik ben er zeker van dat u in uw eFOLDi een betrouwbare vriend en metgezel zult vinden en ik dank u voor uw keuze voor en uw vertrouwen in onze producten.

Met vriendelijke groet,



Sumi Wang

---

## Voorwaarden, bepalingen en vrijwaringsclausules

In deze handleiding verwijzen de termen 'ons', 'wij', 'onze', 'SunTech UK' en 'SunTech UK Ltd' telkens naar SunTech UK Limited, een in het VK geregistreeerde onderneming met beperkte aansprakelijkheid, geregistreerd bij het Companies House onder nummer 06906908. De term 'website' verwijst telkens naar de website [www.efoldi.com](http://www.efoldi.com). Met de termen "u", "uw", "gebruiker" en "bestuurder" wordt de persoon bedoeld die de eFOLDi gebruikt, met uitsluiting van andere personen die namens de gebruiker met de eFOLDi omgaan, met inbegrip van algemene behandeling, manipulatie, onderhoud, reparaties enzovoort.

### Kopersovereenkomst

Door de levering van deze eFOLDi te aanvaarden, verbindt u zich ertoe deze eFOLDi en/of onderdelen die ermee of ervoor worden geleverd, niet te wijzigen of aan te passen en/of afschermingen, beschermkappen of andere veiligheidsvoorzieningen van dit product niet onbruikbaar of onveilig te maken, noch na te laten of te weigeren om achteraf ombouw- of retrofitkits te installeren die van tijd tot tijd door SunTech UK Ltd worden geleverd om het veilige gebruik van dit product te verbeteren en/of te behouden. U stemt er ook mee in de voorwaarden en bepalingen die hierin zijn opgenomen en die van tijd tot tijd met onmiddellijke ingang kunnen worden herzien en bijgewerkt op onze website, te aanvaarden en na te leven. Door gebruik te maken van de eFOLDi en/of van de accessoires en/of onderdelen die bij en/of voor de eFOLDi worden geleverd, erkent de gebruiker dat hij/zij de gebruiksaanwijzing(en) en de beperkingen van het (de) product(en) zonder uitzondering heeft gelezen en begrepen. Dit houdt geen afstand in van eventuele stilzwijgende garanties, welke de klant behoudt, zoals bepaald in de wet. De garantie vervalt en SunTech UK Ltd aanvaardt geen enkele verantwoordelijkheid, op welke wijze dan ook, in gevallen van verkeerd gebruik en/of misbruik van de producten, geheel of gedeeltelijk, door de gebruiker en/of onbevoegde personen, waaronder (maar niet beperkt tot); het niet naleven door de gebruiker(s) van alle wettelijke voorschriften en richtlijnen, ongeacht waar en/of hoe het product gebruikt wordt

---

of bedoeld is te worden gebruikt, gebrek aan of verkeerd onderhoud, onderhoud (buiten het routine-onderhoud zoals beschreven in deze handleiding door de gebruiker) door iemand die hiervoor geen toestemming heeft, ongeoorloofde reparaties, ongeoorloofde demontage van het voertuig en/of componenten inclusief (maar niet beperkt tot) accu('s) en controllers, ongeoorloofde aanpassingen of wijzigingen, het niet nauwkeurig en volledig volgen van de correcte procedures voor het opvouwen en uitvouwen van het product, schade of letsel hoe dan ook veroorzaakt, het niet te allen tijde toepassen van alle redelijke en passende veiligheidsmaatregelen, oneigenlijk gebruik van het voertuig en/of van onderdelen en/of accessoires die op enig moment door meer dan één persoon worden gebruikt, gebruik in een wedstrijd sport, alsook racen, stunts, springen of andere soortgelijke activiteit.

Onze aansprakelijkheid en de aansprakelijkheid van onze leveranciers ten aanzien van u/of van derden is in alle omstandigheden beperkt tot de kost van de gebruiker voor de in aanmerking komende aangekochte producten. In aanmerking komende producten kunnen worden geretourneerd, zoals uiteengezet in het retourbeleid, zoals beschreven op de website:

[www.efoldi.com/return-policy](http://www.efoldi.com/return-policy).

De informatie in deze gebruikershandleiding kan zonder voorafgaande kennisgeving worden gewijzigd.

Voor de laatste updates en informatie, raadpleeg onze website online op: [www.efoldi.com](http://www.efoldi.com).



## De scooter mag niet worden gebruikt door:

Personen die NIET in staat zijn om:

- Het product met beide handen op te vouwen en uit te vouwen\*;
- Zelf op de zitting\* plaats te nemen en zonder hulp steeds rechtop te blijven zitten terwijl het voertuig in beweging is;
- Hun voeten op de Lite te plaatsen en op hun plaats te houden.
- Alle bedieningen volledig en zoals bedoeld te gebruiken;
- Personen die moeite hebben om te allen tijde en in alle omstandigheden op bewaarde en gepaste wijze te sturen;
- Personen die moeite hebben om voldoende alert te blijven voor alle relevante omstandigheden die zich kunnen voordoen tijdens een rit en de nodige maatregelen te treffen om ongelukken te vermijden;
- Personen die moeite hebben om het voertuig indien nodig geheel of deels op te heffen, naargelang de noden van de gebruiker\*;

\*Tenzij de gebruiker vergezeld wordt door een persoon die in staat en bekwaam is om deze taak naar behoren uit te voeren.

## Productconformiteit:

Veiligheid:	EN12184 en ISO 7176-15
EMC	ISO7176-21
Risicobeheer:	ISO14971
Europese Richtlijn Medische Hulpmiddelen:	93/42/EEG

## Verzending en aflevering:

Controleer aan de hand van uw verkooporder of factuur of uw levering compleet is, aangezien sommige onderdelen afzonderlijk verpakt kunnen zijn. Als u een onvolledige levering ontvangt, neem dan onmiddellijk contact met ons op. Indien tijdens het vervoer schade is ontstaan, hetzij aan de verpakking, hetzij aan de inhoud, neem dan contact op met de verantwoordelijke vervoerder.

## Produktoverzicht

### Gebruiksaanwijzingen:

eFOLDi Lite is een motor aangedreven, zowel binnen als buiten transportvoertuig met het beoogde gebruik om mobiliteit te bieden een persoon met een handicap of een persoon met beperkte mobiliteit in een zittende positie. eFOLDi Lite is een van de lichtste, meest compacte, opvouwbare scootmobielen. Hij weegt slechts 17 kg, batterij inbegrepen, en is niet groter dan een kleine reiskoffer in opgevouwen toestand. Verbazingwekkend eenvoudig op te zetten en in te klappen - dit volledig in overeenstemming met de eisen gesteld door luchtvaartmaatschappijen, is de eFOLDi Lite de perfecte super lichtgewicht reisgenoot.



(a) Koffermodus



(b) Trolleymodus



(c) Scootermodus

Model: Lite

### Beoogd gebruik / doel van het apparaat:

Het apparaat is bedoeld om mobiliteit te bieden aan een persoon met een handicap of een persoon met beperkte mobiliteit in een zittende positie.

### Verwachte levensduur van het apparaat:

Vanwege de inerte aard van de apparaatcomponent doet Sun-Tech UK Ltd. dat niet hebben een vervaldatum op het apparaat. Controleer de scootmobiel regelmatig tijdens het gebruik en zorg ervoor dat de batterij is opgeladen voor gebruik.



## Componenten

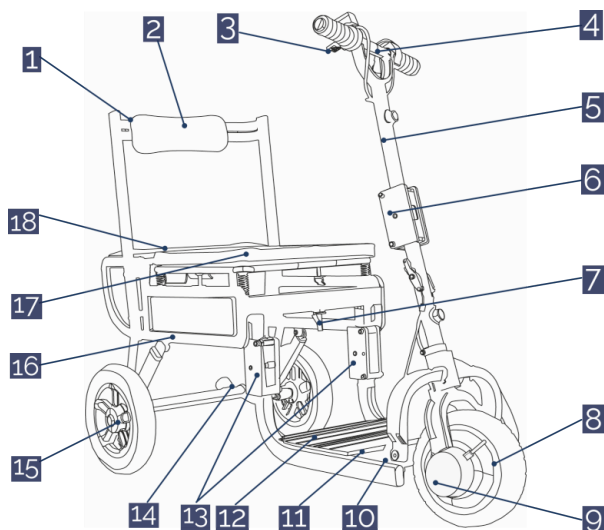

1	Rugleuningframe
2	Rugkussen
3	Gashendel/ trapsgewijze remhendel
4	Stuur
5	Stuurkolom
6	Vouwvergending van de stuurkolom
7	Vergrendeling stuurkolom/frame
8	Voormotor
9	Vergrendelingshendel voorrem*
10	Scharnieren in roestvrij staal
11	Voetensteun en batterijcompartiment
12	Controllercompartiment
13	Scharnier om voetensteun in te klappen
14	2 inch koffiewieltjes
15	10 inch achterwielen
16	Hoofdframe
17	Hoofdkussen zitting
18	Achterkussen zitting

\* De rem zit aan de andere kant van het wiel, de bovenstaande afbeelding dient alleen ter illustratie.

### Componenten van het Lite-model

## Veiligheidsrichtlijnen

Gebruik uw scootmobiel niet voor de eerste keer zonder volledig te lezen en deze gebruikershandleiding begrijpen.



### Veiligheidsinstructie

- Gebruik de scooter nooit als u onder invloed bent van alcohol;
- Gebruik nooit mobiele telefoons of radiozenders zoals portofoons tijdens het rijden met uw scooter;
- Zorg ervoor dat er geen obstakels achter u zijn als u achteruitrijdt met uw scootmobiel;
- Probeer geen stoepranden te beklimmen die hoger zijn dan 4 cm zoals aangegeven in de specificatie;
- Rijd niet over ruwe, geplaveide, modderige of losse grindoppervlakken. Uw eFOLDi is alleen ontworpen voor gladde en stevige voetpaden en voetgangersgebieden;
- Haal tijdens het rijden uw handen en benen niet van de scooter;
- Rijd niet met uw scooter tijdens sneeuw om ongelukken te voorkomen;
- Laat kinderen niet zonder toezicht in de buurt van deze apparatuur spelen terwijl de batterijen worden opgeladen;
- Rijd niet met uw scooter in het verkeer;
- Rijd niet en zit niet op de scootmobiel wanneer deze in vrijloop staat;
- Maak geen scherpe bocht of plotselinge stop terwijl u op uw scooter rijdt;
- Probeer nooit uw scootmobiel buiten zijn beperkingen te gebruiken zoals beschreven in deze handleiding;
- Schakel de scootmobiel en de oplader altijd uit voordat u werkzaamheden aan de scootmobiel uitvoert of gereedschap gebruikt.



### Waarschuwing

- Het is de verantwoordelijkheid van de gebruiker om de handleiding en meegeleverde documenten te lezen alvorens de eFOLDi en om alle aanbevelingen hierin op te volgen, om volledig aan alle aanbevelingen te voldoen lokale wetten van hun land en plaats en om de eFOLDi met de nodige zorgvuldigheid te gebruiken en rekening houden met andere weggebruikers en voetgangers;

- Gebruik de scooter niet op de weg. Houd u aan alle lokale voetgangersverkeersregels en gebruik de stoep. Houd er rekening mee dat het voor het verkeer moeilijk kan zijn om u te zien als u op de zitplaats zit scooter. Wacht tot uw pad vrij is van verkeer en ga dan uiterst voorzichtig te werk;
- De eFOLDi is eenvoudig te gebruiken, maar het vouwmechanisme kan bij gebruik aanzienlijk letsel veroorzaken ongepast en behandeld zonder de nodige zorgvuldigheid en zorgvuldigheid. Om elk risico op letsel te voorkomen zorg ervoor dat handen, vingers, sieraden, kleding en andere voorwerpen niet in de weg mogen zitten met het vouwmechanisme of bewegende delen van de eFOLDi en bestudeer de handleiding zorgvuldig voordat u uw eFOLDi gaat gebruiken;
- Het wordt aanbevolen dat de gebruiker zich vertrouwd maakt met de in- en uitvouwprocedure voordat je naar buiten gaat. De gebruiker moet er ook voor zorgen dat hij zich ermee vertrouwd maakt de bediening en bediening van de scootmobiel op een veilige plaats, uit de buurt van obstakels en andere voetgangers of weggebruikers;
- eFOLDi-gebruikers wordt aangeraden geschikte kleding te dragen bij het gebruik van een mobiliteitshulpmiddel scootmobiel die voorzien moet zijn van een goedgekeurde helm, stevige schoenen of laarzen, gepast handschoenen en goed zichtbare beschermende kleding als veiligheidsmaatregel;
- Laad de batterij(en) volledig op voor het eerste gebruik en volg de richtlijnen in deze handleiding en op het label op de basis van de batterij het verlengen van de levensduur van uw batterij;
- Uw eFOLDi Lite mag alleen op de belangrijkste achterwielen en kofferwielen worden geplaatst wanneer het zich op een vlakke en stabiele ondergrond bevindt;
- Om letsel bij uzelf of anderen te voorkomen, dient u er altijd voor te zorgen dat de stroom is uitgeschakeld wanneer op- en afstappen van de scooter;
- Controleer altijd of de aandrijfwielen zijn ingeschakeld (rijmodus) voordat u gaat rijden. Niet doen schakel de stroom uit wanneer de scootmobiel nog vooruit rijdt. Hierdoor komt de scooter extreem abrupt tot stilstand.
- Gebruik dit product of beschikbare optionele apparatuur niet zonder eerst deze instructies volledig te hebben gelezen en begrepen. Als u de waarschuwingen, waarschuwingen of instructies niet begrijpt, neem dan contact op met uw wederverkoper voordat u probeert deze apparatuur te gebruiken, anders kan er letsel of schade ontstaan;
- Er zijn bepaalde situaties, waaronder enkele medische aandoeningen, waarin de scootmobielgebruiker moet oefenen met het besturen van de scootmobiel in de aanwezigheid van een getrainde begeleider. Een getrainde begeleider kan worden gedefinieerd als een familielid of zorgprofessional die speciaal is opgeleid in het assisteren van een scootmobielgebruiker bij diverse dagelijkse levensverrichtingen;
- Ga niet op uw scootmobiel zitten terwijl deze zich in een rijdend voertuig

- bevindt, zoals een auto, bus of trein;
- Houd tijdens het rijden met scooters uw handen uit de buurt van de wielen (banden). Houd er rekening mee dat loszittende kleding verstrikt kan raken in de aandrijfwielen;
  - Beklim een helling niet schuin. Rijd een helling altijd recht omhoog, dit verkleint het risico op kantelen of vallen aanzienlijk. Beklim geen helling die steiler is dan 6 graden;
  - Verminder altijd uw snelheid en behoud een stabiel zwaartepunt bij scherpe bochten. Maak geen scherpe bochten wanneer u scooters met hogere snelheden bestuurt;
  - Schakel de scootmobiel en oplader altijd uit voordat u werkzaamheden aan de scootmobiel uitvoert of gereedschap gebruikt;
  - Rijd niet en zit niet op de scootmobiel wanneer deze in vrijloop staat;
  - Werken in regen, sneeuw, zout, mist en op ijzige of gladde oppervlakken kan een nadelige invloed hebben op het elektrische systeem;
  - Pas op de motor kan heet zijn na gebruik. Raak de motor niet aan en betreed deze niet rechtstreeks totdat deze is afgekoeld;
  - Ga nooit op uw scootmobiel zitten als deze wordt gebruikt in combinatie met een lift of takel. Uw scootmobiel is niet ontworpen met dergelijk gebruik in gedachten en enige schade of letsel opgelopen door dergelijk gebruik valt niet onder de verantwoordelijkheid van SunTech UK Ltd;
  - Zorg er altijd voor dat de scootmobiel volledig is uitgeklapd voordat u op de scootmobiel gaat zitten. Klap de scootmobiel pas in nadat u volledig uit de scootmobiel bent gestapt en de rugleuning van het scootmobielzitje is neergeklapt;
  - De remweg op hellingen kan aanzienlijk groter zijn dan op vlak terrein;
  - De oppervlaktetemperaturen van de scooter kunnen stijgen bij blootstelling aan externe warmtebronnen (bijv. zonlicht);
  - Uw eFOLDi Scooter is GEEN speelgoed en wordt niet aanbevolen voor mensen onder de 14 jaar. Laat kinderen niet met of op de scooter spelen. Het interne vouwmechanisme kan letsel aan de handen veroorzaken;
  - Raadpleeg uw arts als u voorgeschreven medicijnen gebruikt of bepaalde lichamelijke beperkingen heeft. Sommige medicijnen en beperkingen kunnen uw vermogen om scootmobielen op een veilige manier te bedienen aantasten. Raadpleeg uw arts als u medicijnen gebruikt die uw vermogen om uw scootmobiel veilig te bedienen kunnen beïnvloeden;
  - Als u met een hogere snelheid dan een langzaam wandeltempo reist, zorg er dan voor dat u eerder afremt draaien;
  - Elk voertuig kan gevaarlijk zijn voor zijn berijder/bestuurder en andere weggebruikers en voetgangers.
  - Steek om geen enkele reden uw handen in het hoofdframe van de scoot-

mobiel, vooral niet in de laatste stap van het vouwproces. Dit is zo omdat uw handen en vingers kunnen bekneld raken tussen de hoofdhendels en draaipunten en ernstig letsel veroorzaken;

- Vervoer GEEN passagiers op de eFOLDi scooter. Passagiers vervoeren op de eFOLDi kan het zwaartepunt beïnvloeden, met als gevolg kantelen of vallen.



## Wijziging

Uw scootmobiel is ontworpen om zo praktisch mogelijk te zijn. U mag echter in geen geval enig onderdeel of functie van uw scootmobiel wijzigen, toevoegen, verwijderen of uitschakelen. Persoonlijk letsel en schade aan de scootmobiel kunnen het gevolg zijn.

- Pas uw eFOLDi-scooter op geen enkele manier aan zonder toestemming van eFOLDi;
- Gebruik geen accessoires die niet zijn getest of goedgekeurd voor eFOLDi-producten;
- Maak kennis met het gevoel van uw eFOLDi-scooter en zijn mogelijkheden. Het wordt ten zeerste aanbevolen om voor elk gebruik een veiligheidscontrole uit te voeren om er zeker van te zijn dat uw eFOLDi werkt soepel en veilig.



## Gewichtsbeperving

- Overschrijd het draagvermogen dat vermeld staat in het gedeelte Specificatie niet. Als u het draagvermogen overschrijdt, vervalt uw garantie. eFOLDi kan niet verantwoordelijk worden gehouden voor verwondingen of materiële schade als gevolg van het niet in acht nemen van gewichtsbepervingen;
- Vervoer geen passagiers op scooters. Het vervoeren van passagiers op uw scootmobiel kan het zwaartepunt beïnvloeden, wat kan leiden tot kantelen of vallen.



## Temperatuur

- Sommige onderdelen van de scooter zijn gevoelig voor temperatuurveranderingen. De controller kan alleen werken bij temperaturen tussen - 25°C 50°C (-13°F tot 122°F);
- Bij extreem lage temperaturen kunnen de accu's bevroren en kan uw scootmobiel mogelijk niet functioneren. Bij extreem hoge temperaturen kan het werken op lagere snelheden vanwege een veiligheidsfunctie van de controller die schade aan de motoren en andere elektrische componenten voorkomt.

## **Veiligheidscontrole**

- Controleer de juiste bandenspanning. Behoud maar overschrijd niet de door de fabrikant aanbevolen bandenspanning zoals aangegeven op de luchtbanden;
- Controleer alle elektrische aansluitingen. Zorg ervoor dat ze veilig zijn en niet gecorrodeerd;
- Controleer en test het remsysteem;
- Controleer regelmatig op losse bevestigingen, bevestigingen en andere componenten.

## **Zorg bij het uitvouwen/vouwen van uw eFOLDi Lite voor:**

- Haast u niet bij het in- of uitvouwen van de eFOLDi scooter;
- De scooter staat op een vlakke vloer of ondergrond;
- Hoofdschakelaar staat uit;
- Alle vergrendelpennen zijn goed vastgezet, zoals vermeld in de instructies en afgebeeld op de illustraties.

## EMC-waarschuwing

De interferentie van radiogolven afkomstig van bronnen zoals radiostations, TV-stations, portofoons of mobiele telefoons kan ertoe leiden dat de remmen van de scootmobiel worden losgekoppeld, of dat de scootmobiel uit zichzelf beweegt of in onbedoelde richtingen gaat rijden. Dergelijke interferentie kan ook het besturingssysteem van de scootmobiel blijvend beschadigen.

De intensiteit van de interfererende elektromagnetische energie kan worden gemeten in volt per meter (V/m). Iedere scootmobiel is tot een bepaalde intensiteit bestand tegen elektromagnetische interferentie (EMI). Dit is het zogenaamde "EMI-immuniteitsniveau". Hoe hoger het immuniteitsniveau, hoe groter de bescherming tegen EMI. Momenteel heeft de eFOLDi-scooter een immuniteitsniveau van ten minste 20 V/m, wat een nuttige bescherming biedt tegen de meest voorkomende bronnen van EMI.

De bronnen van uitgestraalde EMI kunnen ruwweg in drie types worden ingedeeld: 1) Draagbare handheld zondontvangers (gewoonlijk met een antenne gemonteerd op het apparaat); 2) Mobiele zondontvangers met een middelgroot bereik, zoals die welke worden gebruikt in politieauto's, brandweerauto's, ambulances en taxi's (normaliter met de antenne gemonteerd op het voertuig); 3) Langeafstandszenders en -zondontvangers, zoals commerciële omroepzenders (radio- en TV-zendmasten) en amateurradio's (HAM-radio's).

Andere soorten draagbare toestellen, zoals draadloze telefoons, laptopcomputers, AM/FM-radio's, TV-toestellen en kleine apparaten zoals elektrische scheerapparaten en haardrogers, zullen gewoonlijk geen EMI-problemen veroorzaken.

## MR Safety-verklaring

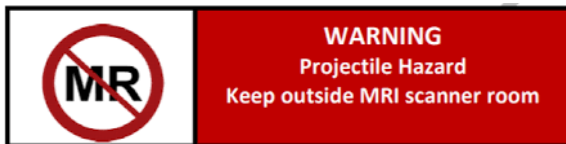

"De eFOLDi Lite-scooter is MR-onveilig. Het apparaat vormt een projectielgevaar."

## Vouwinstructies

### Vouwprocedure: van Koffer (Suitcase) naar Scooter



Bestudeer de instructies en de afbeeldingen om vertrouwd te raken met de vouwprocedures en manipuleer slechts één bewegend deel tegelijk.

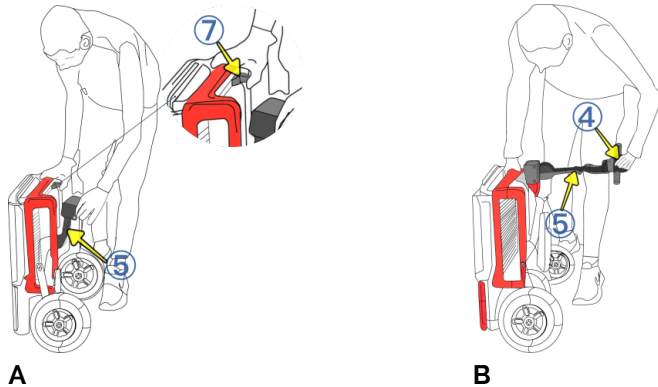

**A** Plaats de eFOLDi Lite verticaal en maak de stuurkolom (5) los door op de framevergrendeling (7) te drukken en laat de stuurpen volledig los terwijl u de stuurkolom (5) vasthoudt.

**B** Pak de handgreep van het stuur (4) langs onderen vast en breng deze 180° verticaal naar boven tot de stuurkolom (5) volledig recht is.



Breng **IN GEEN GEVAL** uw handen in of tussen het hoofdframe van de scooter tijdens elke vouwprocedure. De reden hiervoor is dat uw handen en vingers vast kunnen komen te zitten in of tussen de belangrijkste hendels en draaipunten, wat kan leiden tot ernstige verwondingen.



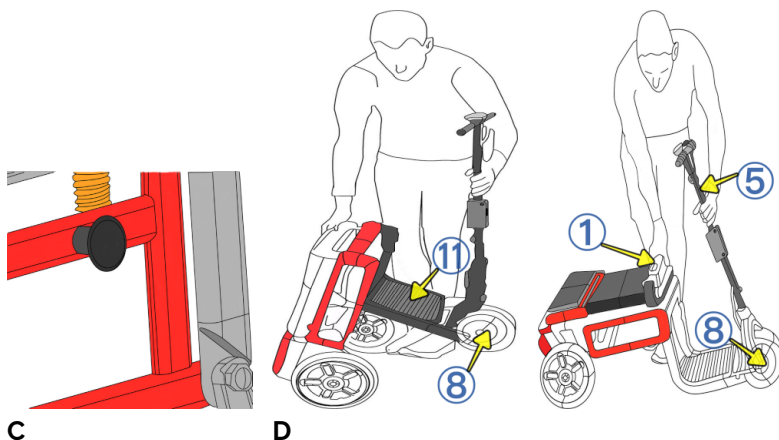

**C** Trek aan de knop aan de zijkant van het frame; hierdoor komen de voetensteun (11) en het voorwiel (8) vrij.

**D** Houd de stuurkolom (5) vooraan en de bovenkant van de rugleuning (1) stevig vast en duw dan de stuurkolom (5) naar voren totdat het voorwiel (8) de grond raakt en de voetensteun (11) horizontaal staat.



De verschillende kleuren van de eFOLDi scooter en zijn accessoires zoals afgebeeld in deze handleiding zijn uitsluitend bedoeld ter verduidelijking. De standaardkleur van het frame bij de fabricage is zwart.

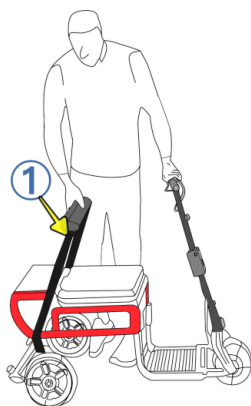

E

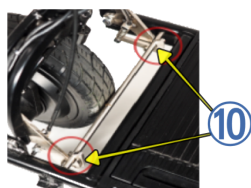

F

**E** Neem het frame van de rugleuning (1) vast en trek het helemaal naar achteren tot het stabiel staat.

**F** Controleer of de twee vergrendelingen van het scharnier (10) aan de voorkant van de voetsteun volledig in elkaar sluiten en vergrendeld zijn.



**Overhaast u niet bij het op- en uitvouwen van de scooter.**

## Vouwprocedure: van Scooter naar Koffer (Suitcase)

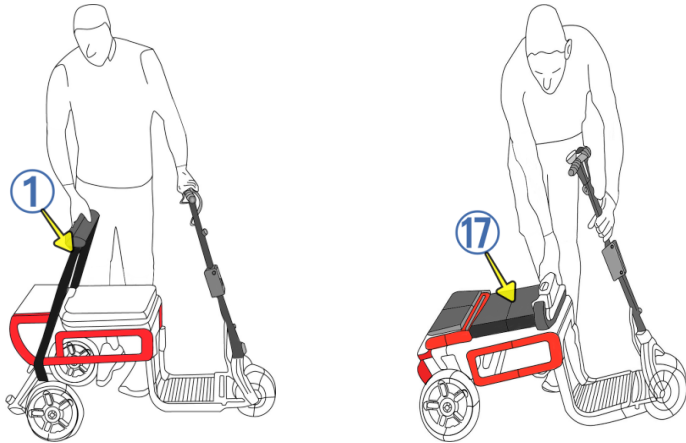

A

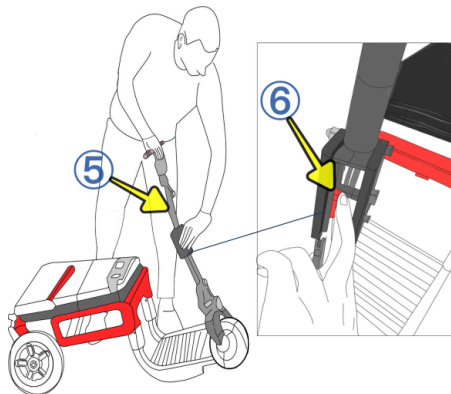

B

**A** Duw en vouw het rugleuningframe (1) naar beneden, in de richting van het hoofdkussen van de zitting (17).

**B** Druk op de knop van de vergrendeling van de stuurkolom (6) op het middelste rechthoekige segment en vouw de kolom in tweeën, waarbij u het bovenste deel over een hoek van 180° graden verticaal naar beneden brengt.

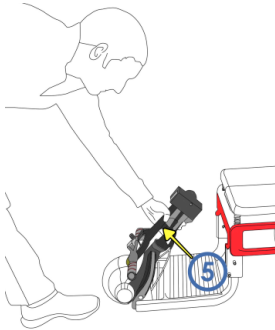

C

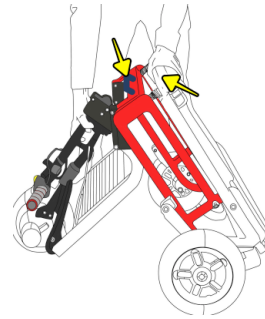

D

**C** Duw de ingeklapte stuurkolom (6) in de richting van de voetsteun (11) en neem daarbij de handgreep of het frame vast met de andere hand.

**D** Tenslotte, met één voet geplaatst achter het achterwiel om te voorkomen dat het weggrolt, brengt u de scooter in verticale positie door de handgreep of het rugleuningframe vast te nemen en de stuurkolom in het hoofdframe te duwen totdat het geheel vastklikt.



**Breng IN GEEN GEVAL uw handen in of tussen het hoofdframe van de scooter tijdens elke vouwprocedure. De reden hiervoor is dat uw handen en vingers vast kunnen komen te zitten in of tussen de belangrijkste hendels en draaipunten, wat kan leiden tot ernstige verwondingen.**

## Rijden met de scooter

### **Veiligheidscontrole vóór gebruik**

Wanneer met uw eFOLDi gaat rijden, kies dan een route met goede wegcondities. De eFOLDi is ontworpen voor het rijden op een vlakke en effen ondergrond. Ongelijk geplaveide wegen of paden, kuilen en andere obstakels verkorten de levensduur van een scooter en vormen een gevaar voor uw veiligheid.

Rijd niet op steile wegen of extreem hellende wegen. De resterende ladingsgraad van de batterij onmiddellijk vóór het beklimmen van een helling is van doorslaggevend belang voor het klimvermogen. Eventuele afwijkingen van vlakke/horizontale oppervlakken mogen een hellingsgraad van 11:10 (6 graden) niet overschrijden. Voor elke beklimming zijn er vele factoren waarmee rekening moet worden gehouden: de bandenspanning en de staat van de banden, de staat van het wegdek (als het nat, ijsig of glad is, met inbegrip van gebladerte en/of ander vuil, raden wij af om op de helling te rijden), de oplading van de accu's en het gewicht van de gebruiker. Al deze factoren zullen van invloed zijn op de prestaties.

### **Vergrendelingshendel voorrem:**

**DDrive-modus:** Moet in de voorwaartse, vergrendelde positie staan om de motor te activeren (afbeelding - linksonder).

**Vrijloopmodus:** Beweeg de hendel naar buiten en naar achteren om de vergrendeling van de voorrem te ontgrendelen (foto rechtsonder). Daardoor wordt de rem gedeactiveerd en wordt de vrijloopmodus ingeschakeld. Als de eFOLDi is ingeschakeld, klinkt er een continu waarschuwingssignaal van de beeper.

**Ontkoppel de remhendel niet als u zich op een helling bevindt - u hebt dan geen enkele remmogelijkheid meer tot uw beschikking.**



Drive-modus



Vrijwielmodus

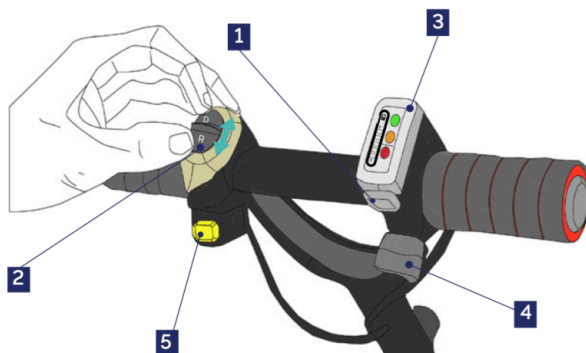

1	Aan/uit-schakelaar
2	Vooruit/achteruit schakelaar
3	Batterijniveau-indicator
4	Gashendel/trapsgewijze remhendel
5	Claxon

### Lite-model - Bedieningen op het stuur

- De aan/uit-schakelaar (1) wordt bediend door op de knop onder de batterij-indicator te drukken. Batteri-indicatoren vil lyse.
- De vooruit/achteruit schakelaar (2) wordt bediend door de knop voorwaarts in D-positie te duwen voor Drive-modus en achterwaarts in R-positie voor achterwaarts rijden. Gelieve enkel tussen D en R te schakelen als de scooter in stilstand is.
- De batterij-indicator (3) toont hoeveel batterijcapaciteit er nog over is voor gebruik. Als de batterij volledig is opgeladen, gaan alle drie de lampjes branden. Als er één enkel rood lampje brandt, moet de batterij snel weer worden opgeladen.
- Bij indrukken van de gashendel/trapsgewijze remhendel (4) gaat de scooter vooruit rijden tot een maximum snelheid van 6,44 km/u. Het remsysteem werkt trapsgewijs van zodra u de hendel weer loslaat.
- De claxon (5) werkt door de gele knop onderaan de vooruit/achteruit-schakelaar in te drukken.

 **Voer voor elk gebruik een veiligheidscontrole uit - zie hoofdstuk 'Veiligheidsrichtlijnen'.**

### De scooter besturen:

- **Starten** - Druk op de aan/uit schakelaar (1) om de scooter aan te zetten.
- **Kies een versnelling** - Kies de juiste versnelling door de vooruit/achteruit schakelaar (2) te duwen in Drive- of Reverse-stand.
- **Vooruit/achteruit rijden** - Druk op de gashendel (4) om vooruit of achteruit te rijden. Zorg ervoor dat u niet te veel kracht zet op de stuurkolom en het stuur. Deze zouden daardoor immers kunnen doorbuigen, wat de stuurefficiëntie kan verminderen.
- **Stoppen** - Laat de gashendel (4) los om de scooter tot stilstand te brengen. Laat minstens 1,5 meter ruimte tussen de scooter en obstakels op een vlakke ondergrond. De remafstand op hellingen kan aanzienlijk groter zijn dan op een vlakke ondergrond.

### Opgelet:

Wanneer u sneller dan stapvoets rijdt, moet u afremmen voordat u afslaat of een bocht neemt.

De remafstand op hellingen kan aanzienlijk groter zijn dan op een vlakke ondergrond; De oppervlaktetemperatuur van de scooter kan stijgen bij blootstelling aan externe warmtebronnen (bv. zonlicht).

## Batterijinformatie en opladen



De eFOLDi Lite batterij is speciaal ontworpen en gebouwd voor het Lite-model. Deze batterij mag niet worden gebruikt voor andere doeleinden dan die welke in deze handleiding worden vermeld. Verkeerd gebruik of ontmanteling van deze batterij kan fysieke en/of elektrische inwendige en/of uitwendige schade toebrengen aan de batterij en wordt niet gedekt door de garantie.

De batterij bevat geen door de gebruiker te repareren of te vervangen onderdelen.

De batterij van de eFOLDi Lite is eigenlijk een accupack, bestaande uit een aantal lithium- ion cellen, maar voor het gemak wordt in deze handleiding enkel de term "batterij" gebruikt. Deze accu heeft andere kenmerken en laadvereisten dan de vrij courante loodzuur- of loodgelbatterijen. Gebruik nooit een loodacculader om hem op te laden.



**Voor een optimaal gebruik van de batterij op lange termijn moet u steeds de volgende veiligheidsregels in acht nemen:**

- Het connectordock van de batterij moet met zorg worden behandeld om beschadiging te voorkomen.
- Laad de batterij alleen op met de goedgekeurde lader.
- Gebruik nooit een lader voor lood-zuur batterijen om de eFOLDi batterij op te laden.
- Plaats de batterij nooit in de buurt van, op of tegen een warmtebron.
- Zorg ervoor dat geen metalen delen de batterij- of laderterminals, connectoren, pennen of andere elektrische geleiders of geleidende delen kunnen raken (of "kortsluiten").
- Vermijd buitensporige fysieke schokken en trillingen aan de batterij.
- Probeer de batterij(en) of behuizing(en) niet uit elkaar te halen, te ontleden of te vervormen.



- Dompel de batterij niet onder in een vloeistof (ook niet in water).
- Houd de batterij buiten het bereik van kinderen.
- Gebruik geen gewijzigde of beschadigde laders.
- Laat de batterij niet langer dan 24 uur opladen.
- Bewaar de batterij op een koele, droge en goed geventileerde plaats.
- Gooi de batterij uitsluitend weg in overeenstemming met de plaatselijke wet- en regelgeving.
- Als de batterij niet vaak wordt gebruikt, verdient het de voorkeur deze om de 2-3 maanden kort op te laden.
- Berg de batterij nooit op als deze sterk ontladen is.

## Indicator voor batterijniveau:

De batterijniveau-indicator bevindt zich op het stuur en geeft aan hoeveel capaciteit er nog over is voor gebruik.

Betekenis van de indicatorlichtjes van het batterijniveau:

- **Groen, Oranje en Rood:** De batterij is volledig opgeladen.
- **Oranje en Rood:** De batterij is nog voor ongeveer de helft opgeladen.
- **Rood:** De batterij dient weldra te worden herladen.

## De batterij in de eFoldi plaatsen:

De batterij bevindt zich in de voetensteun van de eFOLDi Lite. Om de batterij eruit te halen en op te laden, moet u de ontgrendeling optillen, waarna de batterij onmiddellijk wordt losgekoppeld. Herhaal het proces in omgekeerde volgorde en zorg ervoor dat de batterij goed op zijn plaats klikt. Voor een efficiënte verwijdering van de batterij moet u ervoor zorgen dat de hoofdschakelaar op uit staat.

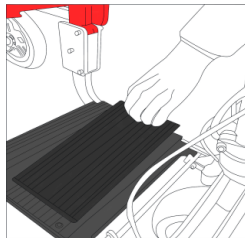

## Lader en opladen

### Voorzorgsmaatregelen voor gebruik en manipulatie van de lader

Gebruik alleen de lader die oorspronkelijk bij uw nieuwe eFOLDi geleverd werd of een vervangende lader die door SunTech UK Ltd geleverd werd voor gebruik met de eFOLDi. Het gebruik van een niet-goedgekeurde oplader zal elke garantie doen vervallen en kan leiden tot ernstige schade aan de batterij en/of uw eFOLDi. De lader mag niet met of voor andere apparaten worden gebruikt, aangezien schade die hierdoor aan de lader en/of een ander apparaat wordt toegebracht, niet door onze garantie wordt gedekt.

Het wordt ten zeerste aanbevolen de lader alleen op hittebestendige oppervlakken te plaatsen en niet op oppervlakken die tot brand kunnen leiden (b.v. tapijt, vloerplanken, hout, laminaat of plastic werkbladen, enz.) - de lader zal tijdens een normale oplaadcyclus opwarmen, net als de batterij.

Laat de batterij niet langer dan 24 uur opladen, aangezien dit de levensduur en de prestaties van de batterij zal verminderen.

### De batterij opladen in het buitenland

Ten behoeve van internationale reizigers kan uw goedgekeurde eFOLDi-oplader met een geschikte reisadapter worden gebruikt bij een netspanning van 100 tot 240 volt. Een lagere netspanning kan leiden tot langere wisseltijden.

### De lader gebruiken

Na het eenvoudig verwijderen van de batterij kan deze worden opgeladen door de stekker in het contact te steken.



\*Voordat u een alternatieve kabel aanschaft, raden wij u aan uw eFOLDi-lader te onderzoeken om te bepalen welk type stekker deze nodig heeft - het zal ofwel een twee-pins '8-vormige' stekker (IEC60320-1 C7) zijn, of een drie-pins, vergelijkbaar met een waterkoker qua vorm (IEC60320-1 C13).

## Controles en onderhoud



### Veiligheidscontroles voorafgaand aan het gebruik van uw eFOLDi:

- Controleer de correcte bandenspanning en onderhoud deze zonder de op elke luchtband aangegeven maximale bandenspanning (uitgedrukt in PSI/BAR/kPa) te overschrijden.
- Controleer en test de remmen en zorg ervoor dat alle onderdelen van de remmen goed werken.
- Controleer de staat van bevestiging van alle moeren, bouten en schroeven om er zeker van te zijn dat alle onderdelen goed vastzitten en niet ontbreken of loszitten.
- Controleer alle elektrische aansluitingen. Let erop dat ze goed vastzitten en vrij van corrosie zijn.
- Controleer of de batterij voldoende is opgeladen.

### Reiniging en onderhoud:

Het regelmatig reinigen van uw eFOLDi draagt bij tot het behoud van het uiterlijk en zal zowel de levensduur van het voertuig verlengen als de doorverkoopwaarde ervan verhogen. Metalen en plastic onderdelen kunnen worden afgeveegd met een vochtige doek en een mild reinigingsmiddel. Gebruik een zachte niet-pluizende doek om op te boenen.

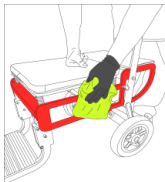

### **Niet vergeten:**

Neem contact op met uw dealer of met ons voor het jaarlijks onderhoud van uw eFOLDi.

## Technische specificaties/EMC-verklaring

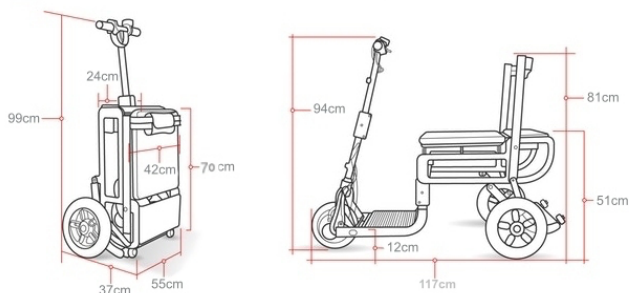

Framemateriaal:	Magnesium legering
<b>Afmetingen:</b>	
Verpakkingsgrootte (L/B/H):	59x44x77 cm (23x17x30 inch)
Opgevouwen afmetingen (L/B/H):	70x55x37 cm (27.5x22x15 inch)
Uitgevouwen afmetingen (L/B/H):	117x55x94 cm (46x22x37 inch)
Zithoogte:	51cm (20 inch)
Hoogte voetensteun:	12 cm (4.7 inch)
Afmetingen voorwielen:	20 cm (8 inch)
Afmetingen achterwielen:	25 cm (10 inch)
Grondspeling:	7 cm (2.7 inch)
<b>Gewicht:</b>	
Gewicht met batterij:	17kg (38lbs)
Gewicht zonder batterij:	15kg (33lbs)
<b>Prestaties:</b>	
Geschikt voor:	Fortov og indendørs
Snelheid:	6 km/t (4 m/t)
Maximaal draagvermogen:	120 kg (265 lbs)
Maximale helling:	1:10 (6 graden)
Draaicirkel:	100 cm (40 inch)
Maximale hoogte stoeprand:	4 cm (1.5 inch)
<b>Vermogen van de verschillende componenten:</b>	
Motor:	180W, 24VDC Naafmotor
Batterij:	24VDC, 10Ah Lithium Ion, 240Wh
Lader ingangsspanning:	110-220VAC 50/60Hz
Lader uitgangsspanning:	29.4VDC 2A
Maximale actieradius:	16 km (10 mijl)
Rem:	Elektromagnetisch
Hoofdschakelaar:	Drukknop
Lichten:	Neen
Aantal wielen:	3

### Scooter Lite Specificaties

## EMC-informatie en verklaring van de fabrikant

De onderstaande informatie met betrekking tot de kabels wordt verstrekt met betrekking tot EMC.

Kabel	Maximale kabellengte, afgeschermd/niet-afgeschermd		Aantal	Kabel-classificatie
AC-voedingskabel	1,5 m	Niet-afgeschermd	1 set	Netstroom
DC-voedingskabel	1,5 m	Niet-afgeschermd	1 set	Wisselstroom

### Belangrijke informatie met betrekking tot Elektromagnetische Compatibiliteit (EMC)

Dit medisch elektrisch toestel vereist speciale voorzorgen op het vlak van EMC en moet in gebruik worden genomen volgens de EMC-informatie in de gebruikershandleiding; het toestel is zowel op gebied van immuniteit als van emissies in overeenstemming met deze IEC 60601-1-2:2014-norm. Toch moeten speciale voorzorgsmaatregelen worden genomen:

Het toestel met de volgende ESSENTIËLE PRESTATIES is bestemd voor gebruik in de thuiszorg  
ESSENTIËLE PRESTATIES:

De gemiddelde wielsnelheid van de scooter kan niet meer dan  $\pm 20\%$  gewijzigd worden

**WAARSCHUWING:** Het gebruik van dit toestel naast, op of onder andere toestellen dient worden te vermeden aangezien dit tot een slechte werking kan leiden. Indien dergelijk gebruik toch nodig blijkt, moeten dit toestel en de andere toestellen gemonitord worden zodat u zeker bent van een normale werking.

Het gebruik van andere accessoires, transducers en kabels dan aangegeven of geleverd door de fabrikant van dit toestel kan tot meer elektromagnetische emissies of een lagere elektromagnetische immuniteit van dit toestel leiden met een slechte werking tot gevolg.

**WAARSCHUWING:** Mobiele RF-communicatieapparatuur (met inbegrip van randapparatuur zoals antennekabels en externe antennes) mag niet dichterbij dan 30 cm (12 inch) bij om het even welk onderdeel van dit product worden gebruikt, met inbegrip van de kabels aangegeven door de fabrikant. Indien dit wel gebeurt, kan dit tot verminderde prestaties van dit toestel leiden.

**WAARSCHUWING:** indien de plaats van gebruik zich dicht bij (bijv. minder dan 1,5 km van) AM-, FM- of TV-uitzendingantennes bevindt, dient u voor u dit toestel begint te gebruiken, na te gaan of het normaal werkt zodat u zeker bent dat het veilig blijft werken met betrekking tot elektromagnetische storingen tijdens de verwachte nuttige levensduur.

Test	Ingangsspanning	Stroom-frequentie	Opmerking
Geleide STORINGEN (geleide EMISSIES) CISPR 11	AC 100 V AC 240 V	60 Hz 50 Hz	Lader
Storingen door elektromagnetische straling (uitgestraalde EMISSIES) CISPR 11	AC 100 V AC 240 V DC 24 V	60 Hz 50 Hz	Lader Batterij
EMISSIE van harmonische stromen IEC 61000-3-2	AC 230 V	50 Hz	Lader
Spanningswisselingen, spanningsschommelingen en flikker-EMISSIES IEC 61000-3-3	AC 230 V	50 Hz	Lader
ELEKTROSTATISCHE ONTLADING IMMUNITEIT IEC 61000-4-2	AC 230 V DC 24 V	50 Hz	Lader Batterij
Uitgestraald RF elektromagnetisch veld IMMUNITEIT IEC 61000-4-3	AC 230 V DC 24 V	50 Hz	Lader Batterij
IMMUNITEIT voor nabijheidsvelden van draadloze RF communicatieapparatuur IEC 61000-4-3 (voorlopige methode)	AC 230 V DC 24 V	50 Hz	Lader Batterij
Snelle elektrische transiënten/bursts immuniteit- AC-netspanning IEC 61000-4-4	AC 230 V	50 Hz	Lader
Snelle elektrische transiënten/bursts IMMUNITEIT - I/O SIP/SOP-POORTEN IEC 61000-4-4	n.v.t.	n.v.t.	n.v.t.
Overspanning IMMUNITEIT IEC 61000-4-5	AC 230 V	50 Hz	Lader

IMMUNITEIT voor geleide STORINGEN veroorzaakt door RF-velden (immuniteit voor RF STORINGEN) – AC netspanning IEC 61000-4-6	AC 230 V	50 Hz	Lader
IMMUNITEIT voor geleide STORINGEN veroorzaakt door RF-velden (immuniteit VOOR geleide STORINGEN) – SIP/SOP-POORTEN IEC 61000-4-6	AC 230 V	50 Hz	Lader
Magnetische velden netfrequentie IMMUNITEIT IEC 61000-4-8	AC 230 V DC 24 V	50/60 Hz	Lader Batterij
Spanningsdalingen IMMUNITEIT IEC 61000-4-11	AC 100 V AC 240 V	50 Hz 50 Hz	Lader
Korte spanningsonderbrekingen en spanningswisselingen IMMUNITEIT IEC 61000-4-11	AC 100 V AC 240 V	50 Hz 50 Hz	Lader

**Tabel 3: Ingangsspanningen- en frequenties tijdens de testen**

**EMI Conformiteitstabel (Tabel 4)**

Verschijnsel	Conformiteit	Elektromagnetische omgeving
RF-emissies	CISPR 11 Groep 1, Klasse B	Thuiszorg
Harmonische vervorming	IEC 61000-3-2 Klasse A	Thuiszorg
Spannings-schommelingen en flikkering	IEC 61000-3-3 conformiteit	Thuiszorg

**Tabel 4: Emissi**

**EMS Conformiteitstabel (Tabel 5-8)**

Verschijnsel	EMC basishnorm	Niveaus immuiteitstest
		Thuiszorg
Elektrostatische ontlading	IEC 61000-4-2	± 2 kV, ± 4 kV, ± 6 kV, ± 8 kV contact ± 2 kV, ± 4 kV, ± 8 kV, ± 15
Uitgestraald RF elektromagnetisch veld	IEC 61000-4-3	20 V/m 26 MHz - 2,7 GHz 80% AM bij 1kHz
Nabijheidsvelden van draadloze RF communicatie-apparatuur	IEC 61000-4-3	Zie tabel 3
Magnetische velden gemeten netfrequentie	IEC 61000-4-8	30 A/m 50 Hz of 60 Hz

**Tabel 5: Behuizingspoort**

Testfrequentie (MHz)	Band (MHz)	Niveaus immuiteitstest
		Thuiszorg
385	380 - 390	Pulsmodulatie 18 Hz, 27 V/m
450	430 - 470	Pulsmodulatie 18 Hz, 28 V/m
710	704 - 787	Pulsmodulatie 217 Hz, 9 V/m
745		
780		
810	800 - 960	Pulsmodulatie 18 Hz, 28 V/m
870		
930		
1720	1.700 - 1.990	Pulsmodulatie 217 Hz, 28 V/m
1845		
1970		
2450	2.400 - 2.570	Pulsmodulatie 217 Hz, 28 V/m
5240	5.100 - 5.800	Pulsmodulatie 217 Hz, 9 V/m
5500		
5785		

**Tabel 6: Nabijheidsvelden van draadloze RF communicatieapparatuur**



Verschijnsel	EMC basisnorm	Niveaus immuniteitstest
		Thuiszorg
Snelle elektrische transiënten/bursts	IEC 61000 4 - 4	± 2 kV 100 kHz herhalingsfrequentie
Lijn-tot-lijn overspanningen	IEC 61000 4 - 5	± 0,5 kV, ± 1 kV
Geleide storingen veroorzaakt door RF-velden	IEC 61000 4 - 6	3 V, 0,15 MHz - 80 MHz 6 V in ISM-banden en amateurradio-banden tussen 0,15 MHz en 80 MHz 80% AM bij 1 kHz
Spanningsdalingen	IEC 610004-11	0% U <sub>T</sub> ; 0,5 cyclus bij 0°, 45°, 90°, 135°, 180°, 225°, 270° en 315°
		0% U <sub>T</sub> ; 1 cyclus en 70% U <sub>T</sub> ; 25/30 cycli Eenfasig: bij 0°
Spanningsonderbrekingen	IEC 610004-11	0% U <sub>T</sub> ; 250/300 cycli

**Tabel 7: Ingangspoort AC netspanning**

Verschijnsel	EMC basisnorm	Niveaus immuniteitstest
		Thuiszorg
Geleide storingen veroorzaakt door RF-velden	IEC 61000-4-6	3 V, 0,15 MHz - 80 MHz 6 V in ISM-banden en radioamateur-banden tussen 0,15 MHz en 80 MHz 80% AM bij 1 kHz

**Tabel 8: Onderdelenpoort signaal-invoer/uitvoer**

## Appendix













**SunTech UK Ltd**  
 25 Ormside Way, Holmethrope Industrial Estate, Redhill, Surrey,  
 RH1 2LW  
 TEL: +44 (0) 2031435168



**MedPath GmbH**  
 Mies-van-der-Rohe-Strasse 8, 80807 Munich, Germany

### Symbolen gebruikt op het label:

	European CE Marking		Manufacturer
	Authorized representative in the European community		Medical device
	Serial number		Unique Device Identification
	Date of manufacture		Refer to instructions manual
	No trash bin		UK Conformity Assessed



(eFOLDi accessoires)



SunTech UK Ltd  
25 Ormside Way, Redhill,  
Surrey, RH1 2LW, UK



MedPath GmbH  
Mies-van-der-Rohe-Strasse 8  
80807 Munich, Germany



Officiële website: [www.efoldi.com](http://www.efoldi.com)  
Service email: [services@efoldi.com](mailto:services@efoldi.com)  
Facebook: [www.facebook.com/efoldi.co.uk](http://www.facebook.com/efoldi.co.uk)